

SOLUZIONI
**SALVA
SPAZIO**



ISTRUZIONI
PER IL
MONTAGGIO



V2.0

MONOBLOCCO
Codice:

CONERO.09

01

MONTAGGIO DELLE BASI
MONTARE I PIEDINI REGOLABILI
SOTTO LA BASE FISSANDOLI
CON LE VITI IN DOTAZIONE

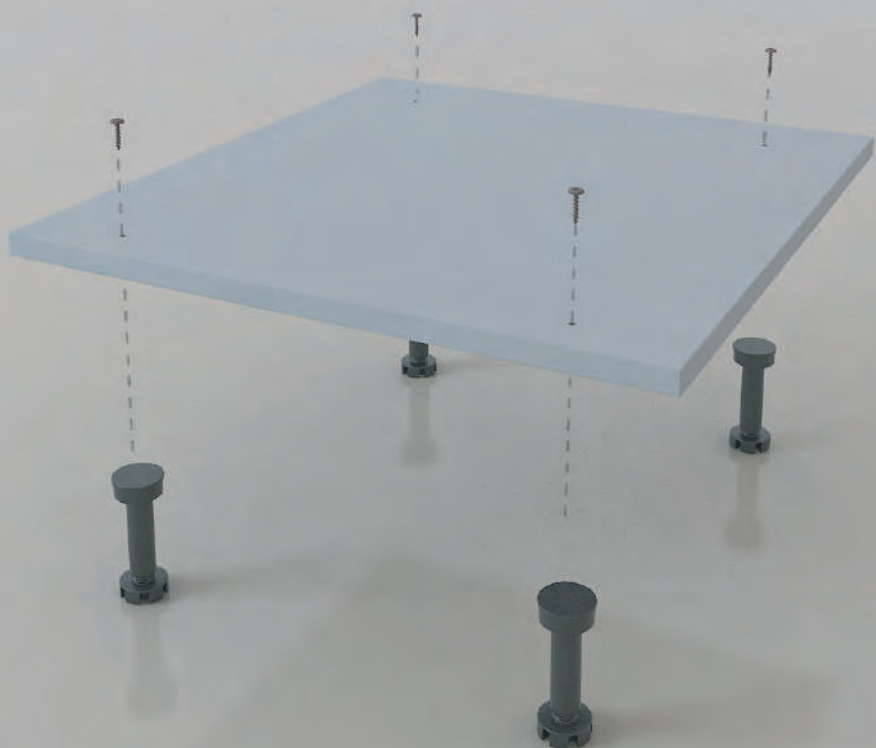

FISSARE IL FIANCO SX ALLA
BASE MEDIANTE LE APPOSITE
GIUNZIONI

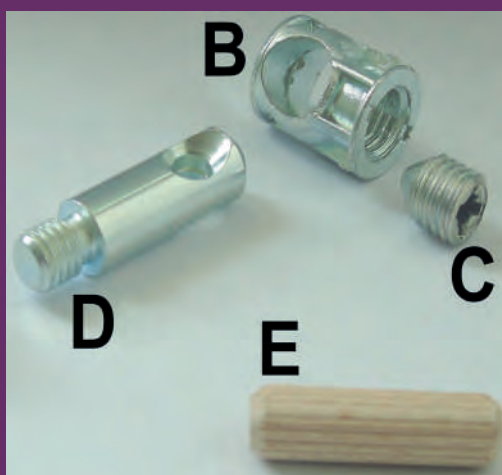

02

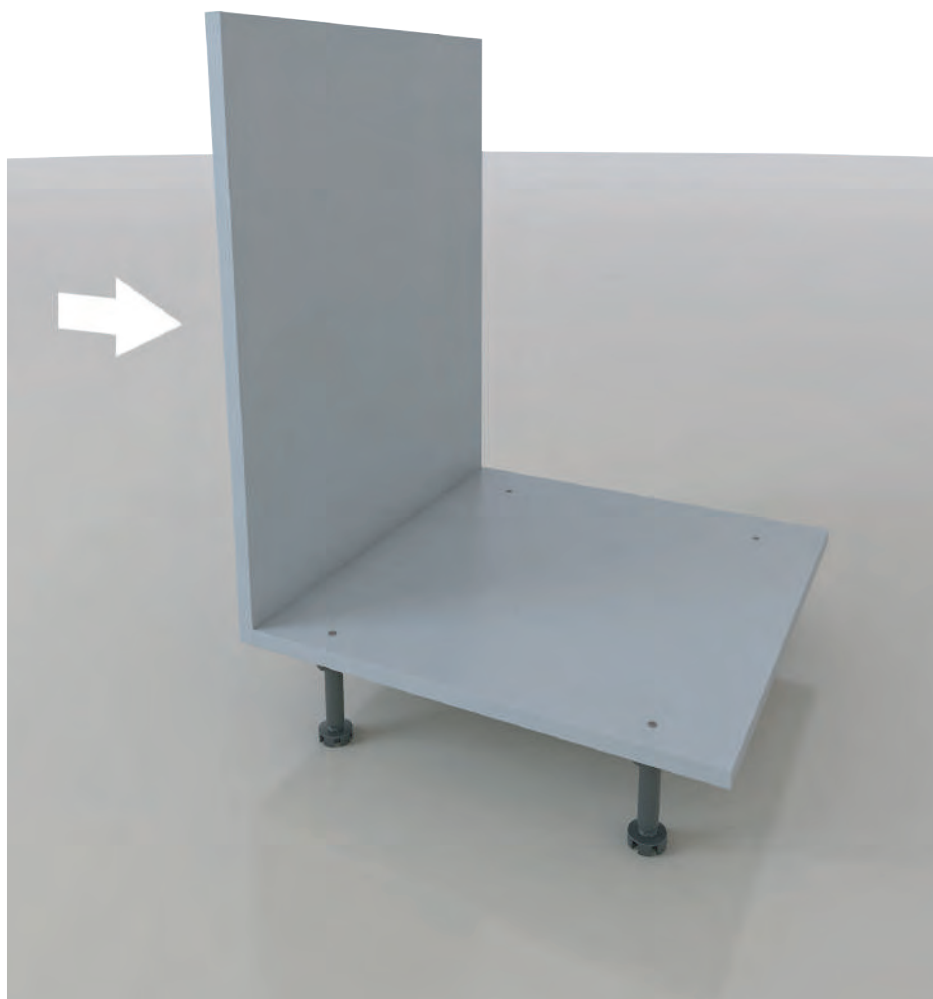

03

**FISSARE ALLO STESSO
MODO DEL PUNTO 2, IL
FIANCO DX**

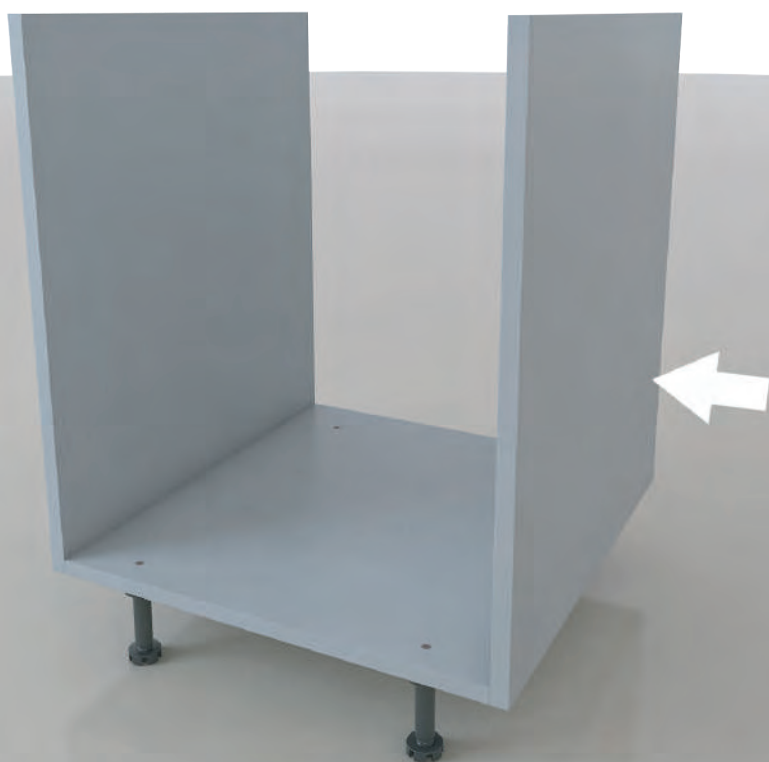

**MEDIANTE LA FERRAMENTA
IN DOTAZIONE, FISSARE LA
FASCETTA NELLA PARTE
ANTERIORE**

**N.B - NELLA BASE SOTTO-
LAVELLO NON MONTARE LA
"B" SULLA SCHIENA**

04



05

**MONTARE LE Basette sul
fianco della base, le
cernie-re sull'anta**



**FISSARE L'ANTA AL FIANCO
INSERENDO LE CERNIERE SULLE
Basette se prevista,
MONTARE ANCHE LA SECONDA
BASE CON ANTA, COME AI
PUNTI PRECEDENTI**

06

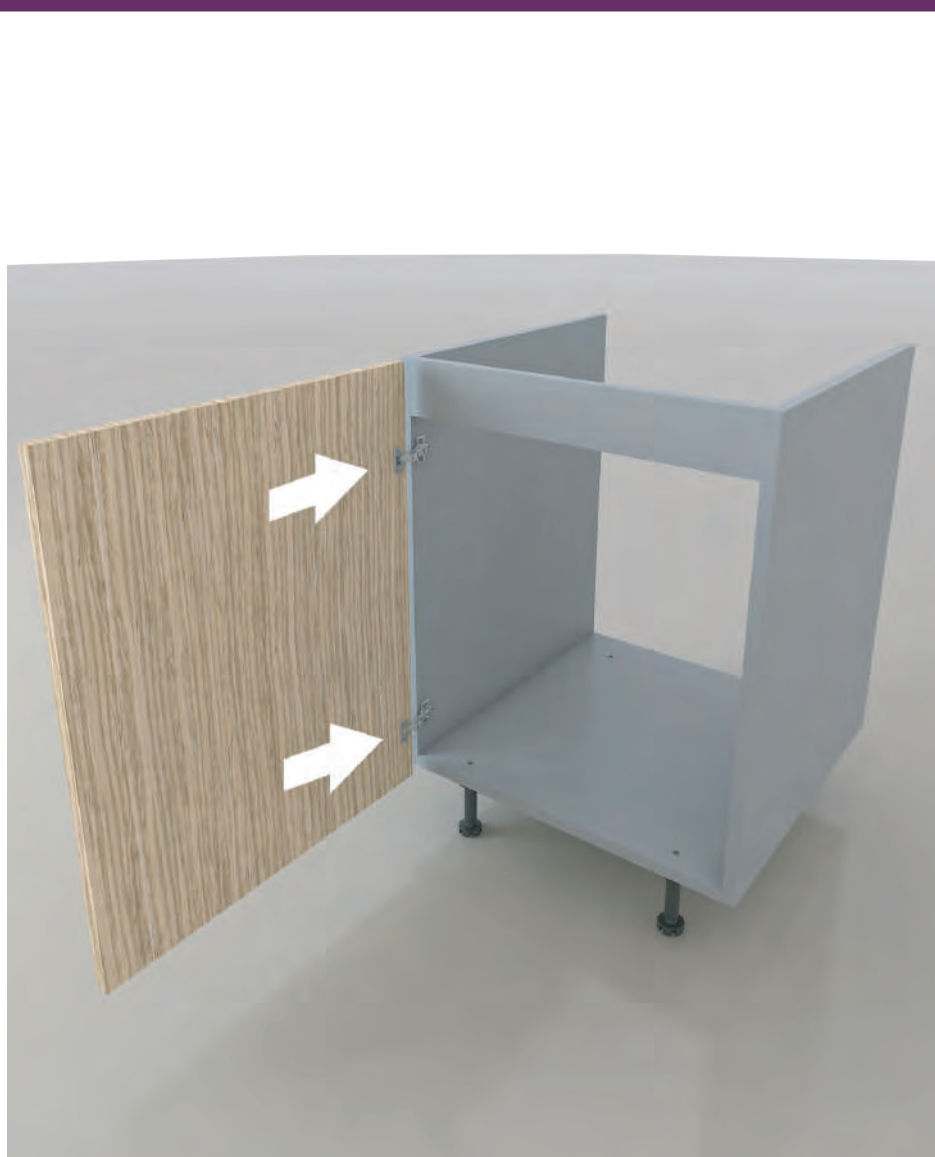

07

**MONTARE LA TERZA BASE
COME DA PUNTI 1 A 6**

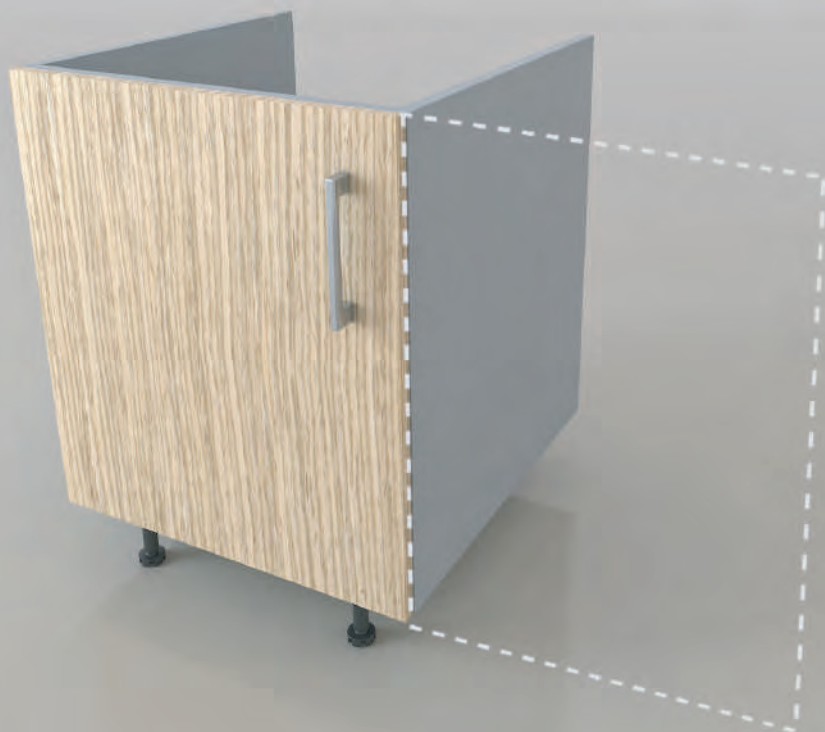

**INSERIRE AD INCASTRO I
DUE PIEDINI IN PLASTICA SU
OGNI FIANCO DEL
MONOBLOCCO.**

**I FORI SONO GIA' FATTI MA
RICOPERTI DALLA LAMINA DI
RIVESTIMENTO**

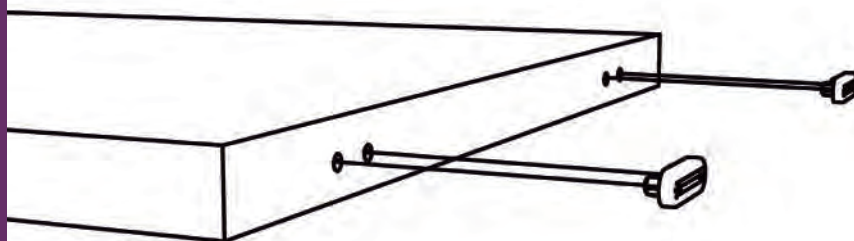

08



09

APPOGGIARE IL TOP SULLA
BASE E FISSARLO AL FIANCO
SINISTRO

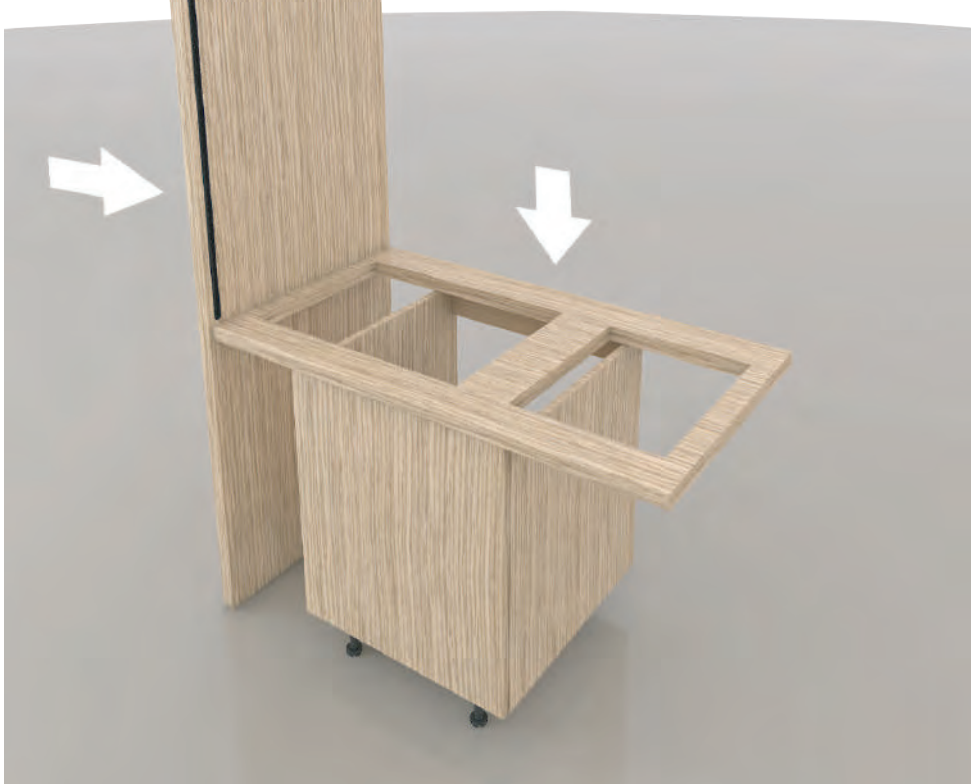

MONTARE LO SCHIENALE
FACENDO RIMANERE I 2 FORI
E LO SCASSO PER LA GRIGLIA
NELLA PARTE SUPERIORE

10



11

MONTARE POI LA FASCIA DI COLLEGAMENTO DEI FIANCHI, FISSANDOLA SUL RETRO NELLA PARTE BASSA DEL FIANCO GIÀ MONTATO

FISSARE IL CAPPELLO AL FIANCO SINISTRO POI MONTARE IL FIANCO DESTRO FISSANDOLO AL CAPPELLO AL TOP CON LA FERRAMENTA IN DOTAZIONE.

A QUESTO PUNTO SI PUO' INSERIRE LA SECONDA BASE SOTTO AL TOP E LA TERZA (SE PREVISTA)

12



13

FISSARE AL FIANCO IL
RIPIANO DI SOSTEGNO PER
LA CAPPA

MONTARE L'ELEMENTO
VERTICALE FISSANDOLO NEL
CAPPELLO DEL
MONOBLOCCO E AL RIPIANO
DI SOSTEGNO DELLA CAPPA

14

15

FIANCO DESTRO

FISSARE CON LE VITI IN DOTAZIONE, LA PIASTRA CON ASOLA, SOPRA IL CAPPELLO DEL MOBILE, COME INDICATO IN FIGURA. LA POSIZIONE È INDICATA DAI PRE-FORI ESISTENTI SUL FIANCO.

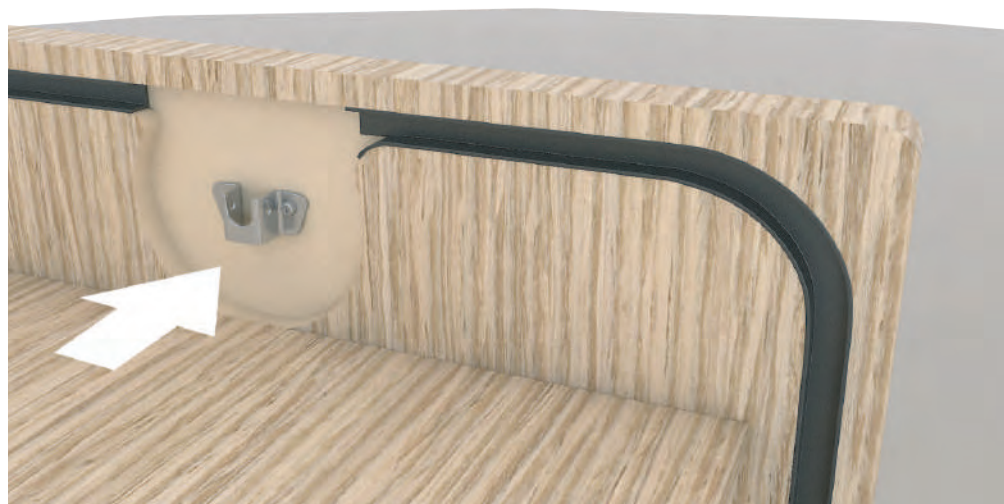

FERRAMENTA PER IL MONTAGGIO DEL TUBO AVVOLGITORE

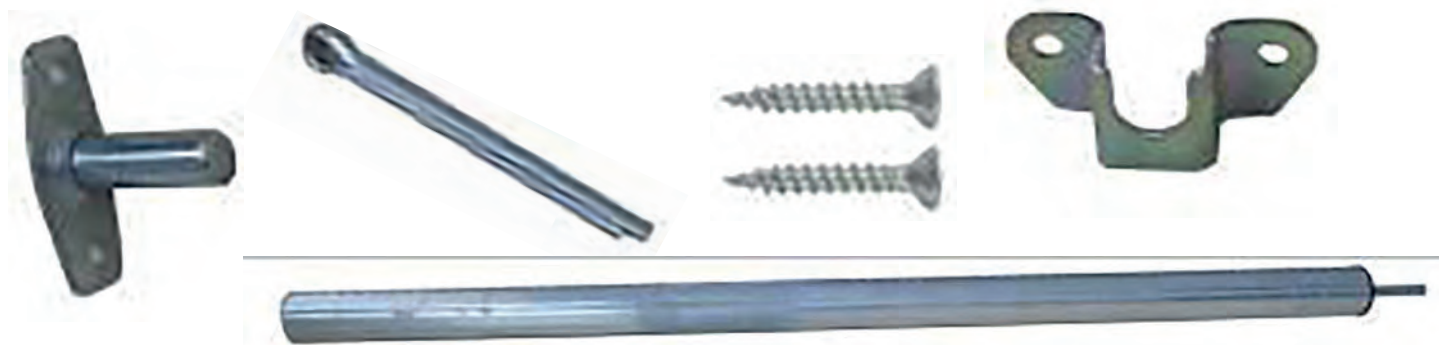

FIANCO SINISTRO

FISSARE LA PIASTRA CON PERNO COME INDICATO IN FIGURA. LA POSIZIONE È INDICATA DAI PRE-FORI ESISTENTI SUL FIANCO.



16



17

FIANCO SINISTRO

INSERIRE IL RULLO
AVVOLGITO-RE NEL
PERNO DELLA PIASTRA
PRECEDENTEMENTE
MONTATA SUL FIANCO
SINISTRO

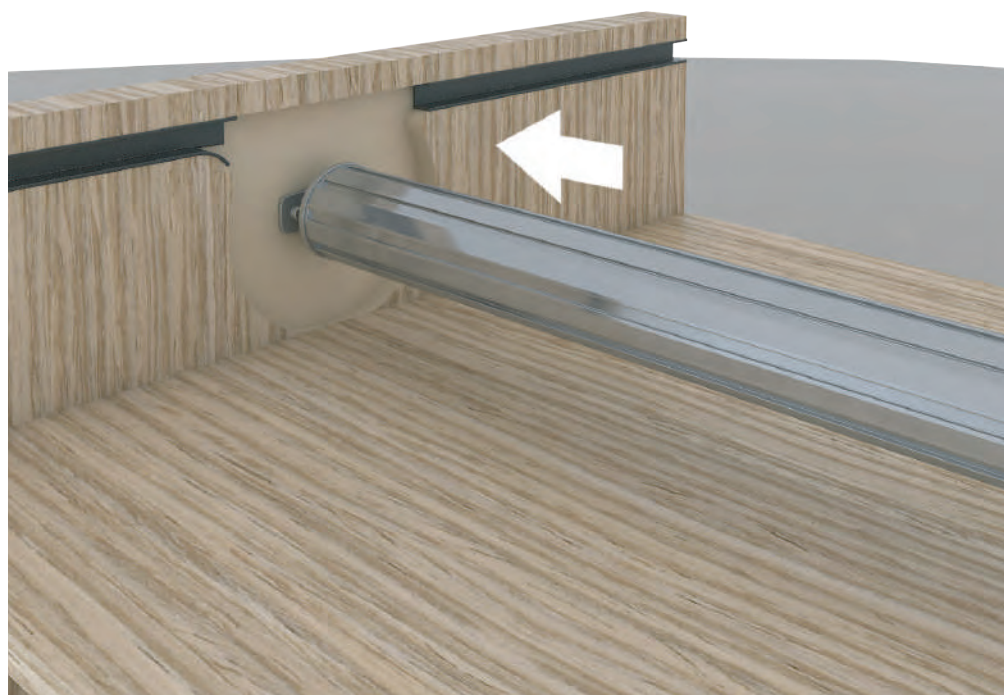

NELL'ALTRO LATO, INSERIRE
UN CACCIAVITE NEL FORO
DEL PERNO E SPINGERLO
ALL'INTERNO DEL RULLO
COME INDICATO IN FIGURA

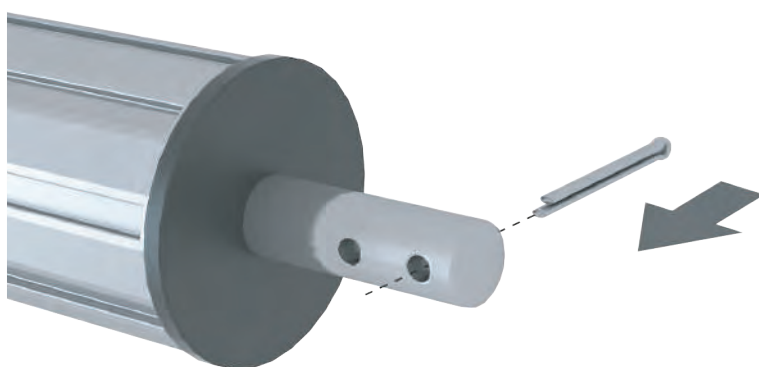

18

19

INSERIRE IL RULLO
AVVOLGITORE NEL PERNO
DELLA PIASTRA
PRECEDENTEMENTE
MONTATA SUL FIANCO
SINISTRO

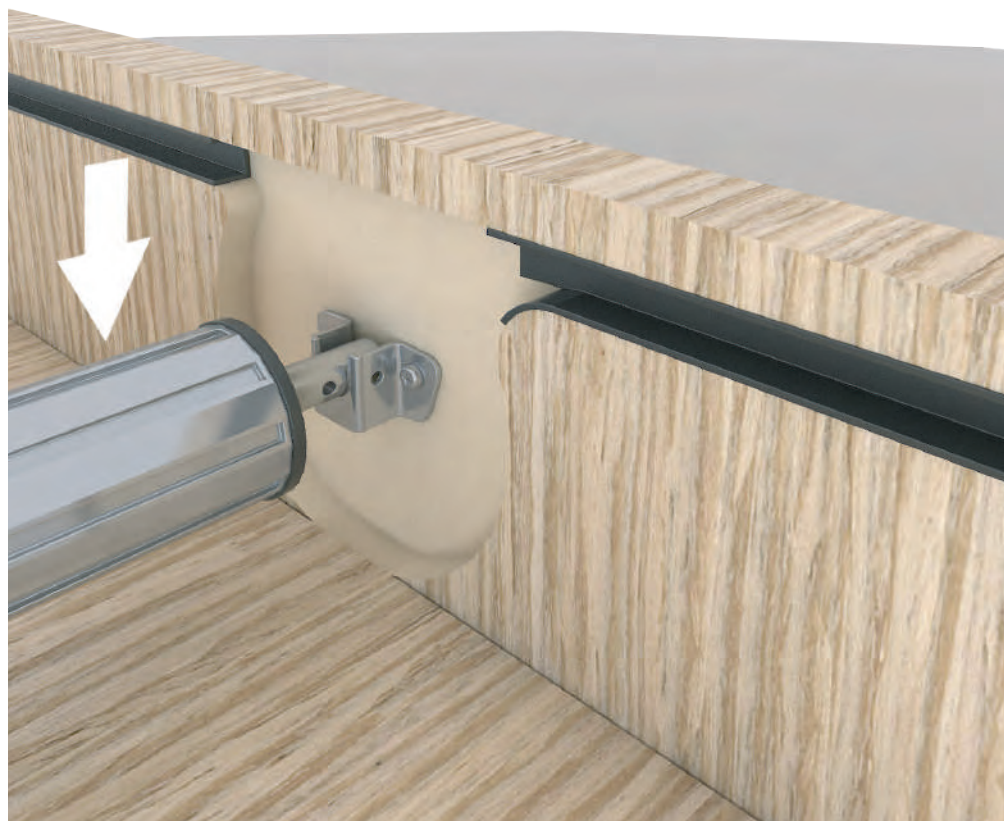

NELL'ALTRO LATO, INSERIRE
UN CACCIAVITE NEL FORO
DEL PERNO E SPINGERLO
ALL'INTERNO DEL RULLO,
COME INDICATO IN FIGURA

20

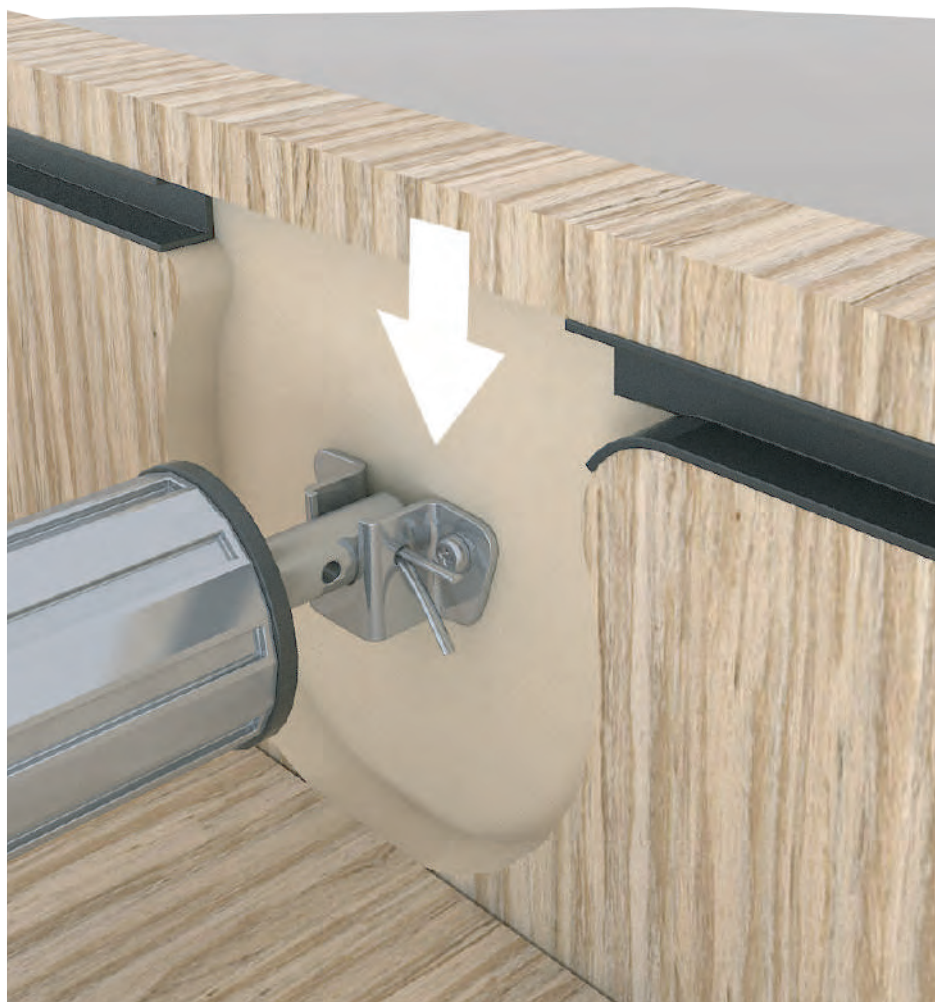

21

**PROSEGUIRE CON IL
MONTAGGIO DEL RULLO
ANTI-FLESSIONE**

**IN TUTTI E DUE I PERNI,
INSERIRE UN GOMMINO
NELL'APPOSITA
SCANALATURA, COME
INDICATO IN FIGURA.**



FERRAMENTA PER MONTAGGIO RULLO ANTIFLESSIONE



FIANCO SINISTRO

**FISSARE LA PIASTRA CON
ASOLA COME INDICATO IN
FIGURA, LA POSIZIONE E'
INDICATA DAI PREFORI
ESISTENTI SUL FIANCO**

**ESEGUIRE ANCHE SUL
FIANCO DESTRO**

22



23



**INSERIRE I DUE PERNI ALLE
DUE ESTREMITA' DEL TUBO
ANTIFLESSIONE**

**MONTARE IL RULLO
ANTIFLESSIONE
INSERENDO O DUE PERNI
NELLE APPOSITE SEDI DELLE
DUE PIASTRE FISSATE SUI
FIANCHI.**

24



25

INSERIRE NELLA PARTE POSTERIORE DEL MONOBLOCCO, LA SERRANDA NELLE APPOSITE GUIDE POSTE SUI FIANCHI E FARLA SCORRERE VERSO LA PARTE ANTERIORE DEL MONOBLOCCO.

PROSEGUIRE CON L'INSERIMENTO DELLA SERRANDA FACENDO ATTENZIONE AL PUNTO CENTRALE DEL FIANCO INDICATO DALLA FRECCIA

26



27

**FAR SCENDERE LA SERRANDA
VERSO LA PARTE ANTERIORE
FINO A CHIUDERLA
COMPLETAMENTE**



**CARICARE LA MOLLA DEL
TUBO AVVOLGITORE,
FACENDOGLI COMPIERE 7
GIRI NEL SENSO INDICATO
DALLE FRECCE, (fare
attenzione a non far
scaricare la molla del tubo
mentre si eseguono le
operazioni successive)**

28

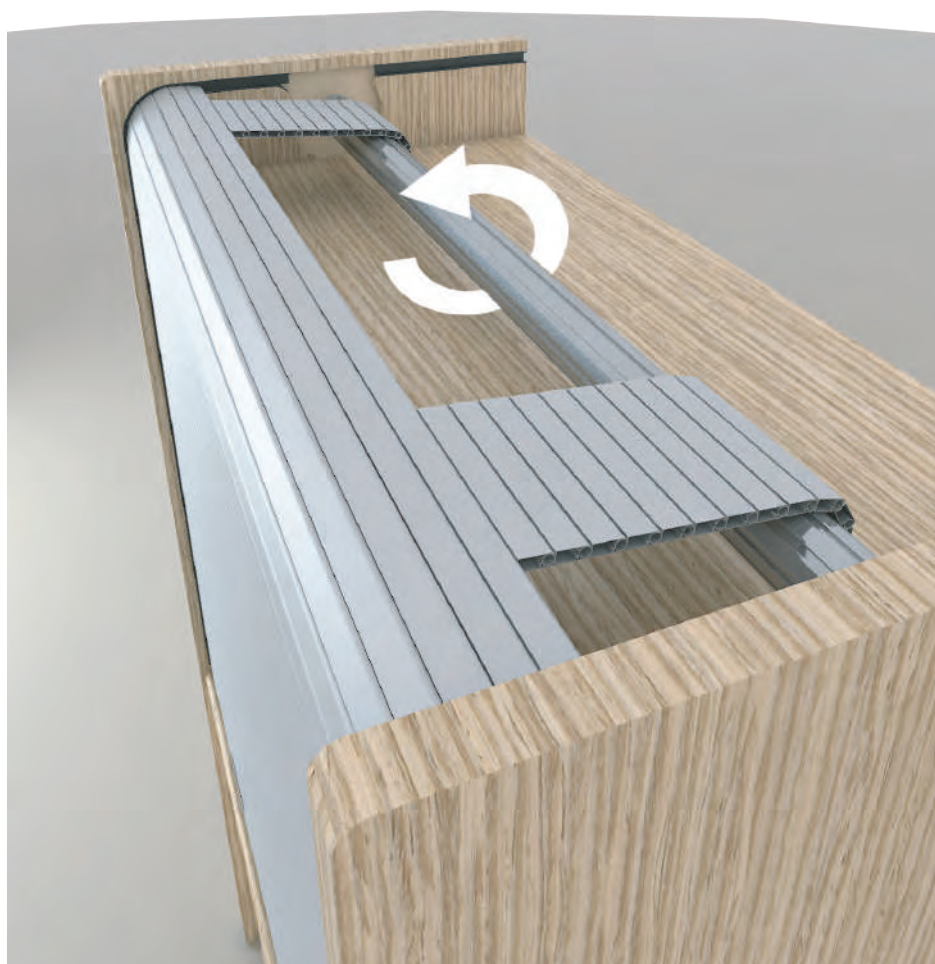

29

x4





35

MONTAGGIO DEL LAVELLO



CENTRARE IL LAVELLO SUL FORO DEL TOP, INSERIRE I GANCI SOTTO AL LAVELLO NELLE APPOSITE ASOLE (fig.1) POI AGENDO SULLE VITI DEI GANCI, FISSARLI SOTTO AL TOP (fig. 2) IN MODO DA FAR ADERIRE IN MANIERA UNIFORME, LA GUARNIZIONE DEL LAVELLO CON IL TOP.

DOPO IL LAVELLO, MONTARE ANCHE IL PIANO COTTURA (ISTRUZIONI) SPECIFICHE ALL'INTERNO DEL PACCO)

36



37

MONTAGGIO DELLA CAPPA

**FARE UN FORO PASSANTE
NELLA SCHIENA DEL
MOBILE DEL DIAMETRO DI
10mm A 5mm SOPRA IL
RIPIANO, PER IL PASSAGGIO
DEL CAVO ELETTRICO
DALLA CAPPA**

**INSERIRE LA GRIGLIA DI
AREAZIONE**



**INSERIRE LA CAPPA NEL
VANO DEL RIPIANO, DA
SOTTO COME INDICATO IN
FIGURA.**

38

39

**PRIMA DI FISSARE LA CAPP
APRIRE LA BASE DELLA CAPP
PER ACCEDERE AI FORI PER IL
FISSAGGIO SUL RIPIANO.**

**FISSARE LA CAPP
AL
RIPIANO CON 4 VITI
AUTOFILETTANTI DI
LUNGHEZZA 16mm**

40



41

**FISSARE I QUATTRO
REGGIPIANI SUI FIANCHI
ALL'INTERNO DEL VANO
DELLA CAPPA NEI FORI
PREDISPOSTI.**



**UNIRE TRA LORO IL
FRONTALE ED IL RIPIANO
SUPERIORE COPRI-CAPPA
UTILIZZANDO LA
FERRAMENTA IN DOTAZIONE**

42

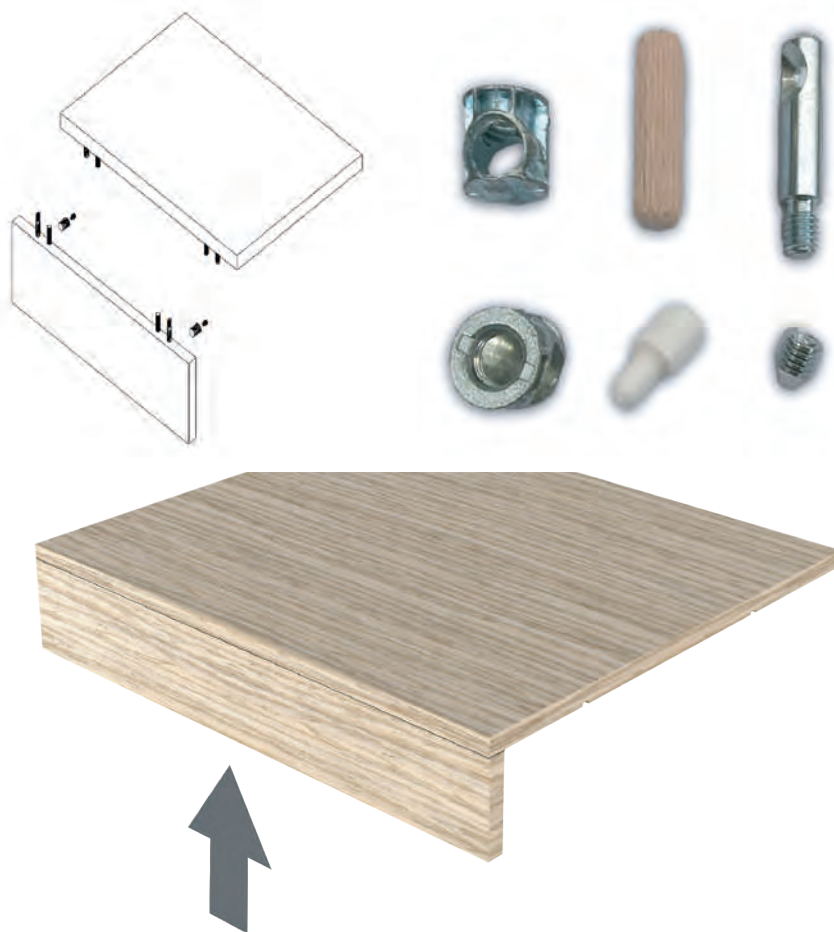

43

INSERIRE L'ELEMENTO
PRECEDENTEMENTE
ASSEMBLATO SOPRA LA CAPPA
FACENDO ATTENZIONE AD
INSERIRE I 4 REGGIPIANI NELLE
APPOSITE SEDI CREATE
ALL'INTERNO DEL RIPIANO
SUPERIORE



FISSARE LA GRIGLIA
DELLO SCOLAPIATTI

44



45

**CON LE VITI AUTOFILETTANTI,
FISSARE LA BASE
SOTTOLAVELLO AL FIANCO
DEL MONOBLOCCO**

**MONTARE LO ZOCCOLO
FISSANDOLO AI PIEDINI
MEDIANTE GLI APPOSITI
GANCI IN DOTAZIONE**

**DALLA PARTE DEL
FRIGORIFERO, LO ZOCCOLO
VA BLOCCATO AL FIANCO DEL
MONOBLOCCO UTILIZZANDO I
DUE SUPPORTI (A) E (B) CHE SI
INCASTRANO A BAIONETTA. IL
SUPPORTO (A) VA FISSATO
CON DUE VITI ALL'INTERNO
DEL FIANCO, IL SUPPORTO (B)
VA FISSATO SULLO ZOCCOLO
NELLA PARTE INTERNA CON
DUE VITI, O MEGLIO CON
DELLA COLLA A CALDO.**

46

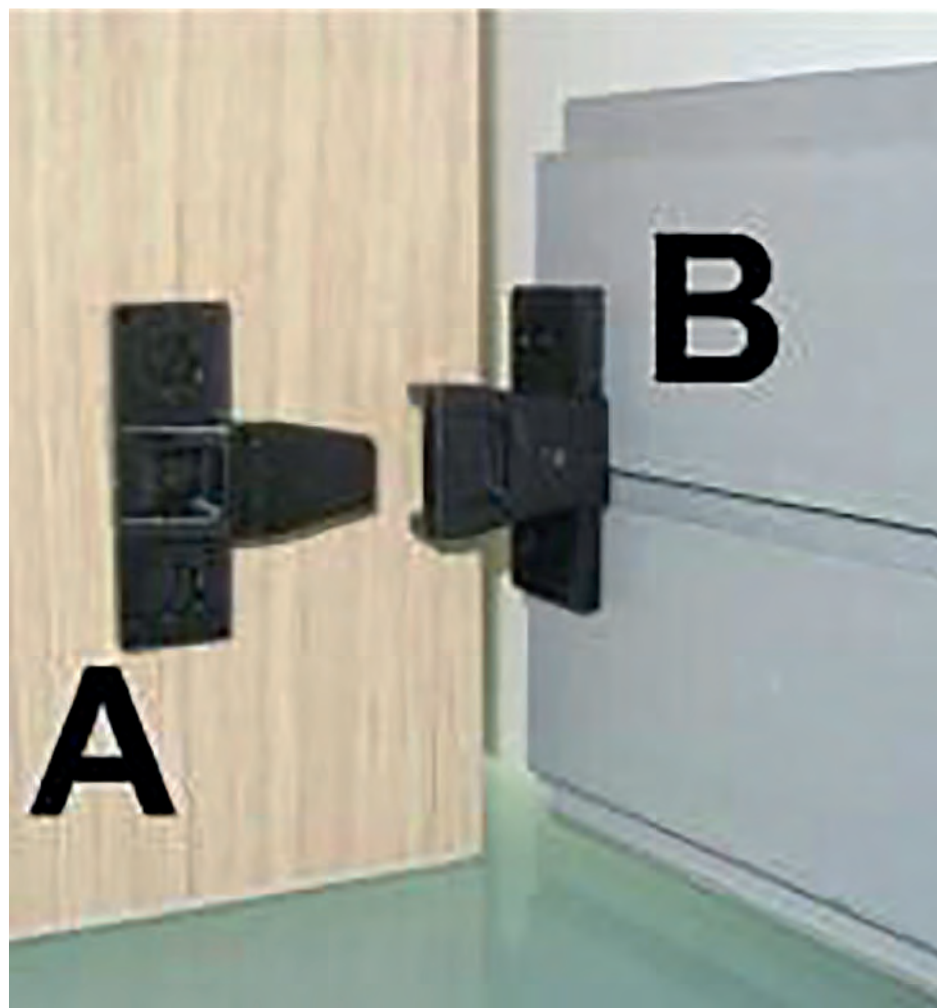

47

SILICONARE BENE IL PERIMETRO DEL TOP SUI TRE LATI COME IN FIGURA.



INSERIRE LA PROTEZIONE IN ACCIAIO APPLICANDO DEL SILICONE SULLA SUPERFICIE A CONTATTO CON LA SCHIENA E SUI FIANCHI DEL MONOBLOCCO.

MONTARE GLI ALTRI ACCESSORI INTERNI, PIANO COTTURA, SCOLA PIATTI, MISCELATORE, SIFONE, PATTUMIERA, E BARRA APPENDIMESTOLI SE PREVISTA, EFFETTUARE I COLLEGAMENTI AGLI IMPIANTI IDRICO-ELETTRICO E ALLO SCARICO. IL MONOBLOCCO E' PRONTO PER L'USO

48



SOLUZIONI
**SALVA
SPAZIO**



ISTRUZIONI
PER IL
MONTAGGIO



V2.0

MINICUCINA

**COLONNA
FRIGO**

01

**MONTARE I PIEDINI
REGOLABILI SOTTO LA BASE
FISSANDOLI CON LE VITI IN
DOTAZIONE**



**FISSARE LA BASE AL FIANCO
DEL MONOBLOCCO
UTILIZZANDO LA FERRAMENTA
IN DOTAZIONE**

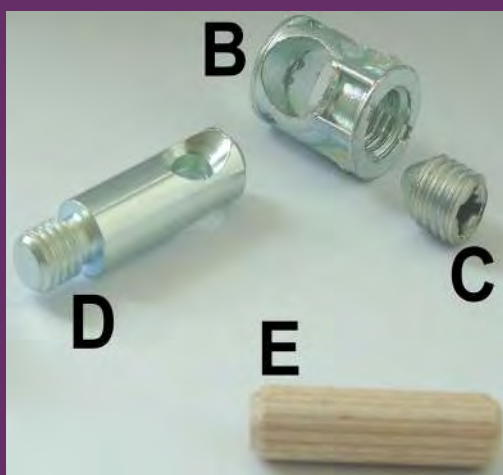

02



03

**FISSARE IL RIPIANO IL
CAPPELLO E LA SCHIENA
SUPERIORE DELLA
COLONNA, UTILIZZANDO LA
FERRAMENTA IN
DOTAZIONE**



**MONTARE IL FIANCO
SINISTRO DELLA COLONNA
UTILIZZANDO LA
FERRAMENTA IN DOTAZIONE**

04



05

**INSERIRE LE CERNIERE SULLE
PIASTRE E POI SULLE ANTE.**



**MONTARE LE Basette sul
fianco, le cerniere sulle
ante e fissare le ante al
fianco della colonna
come indicato ai punti
precedenti**

06



07

**MONTARE LE
MANIGLIE NELLE ANTE
DEL MONOBLOCCO
UTILIZZANDO LE VITI
IN DOTAZIONE**

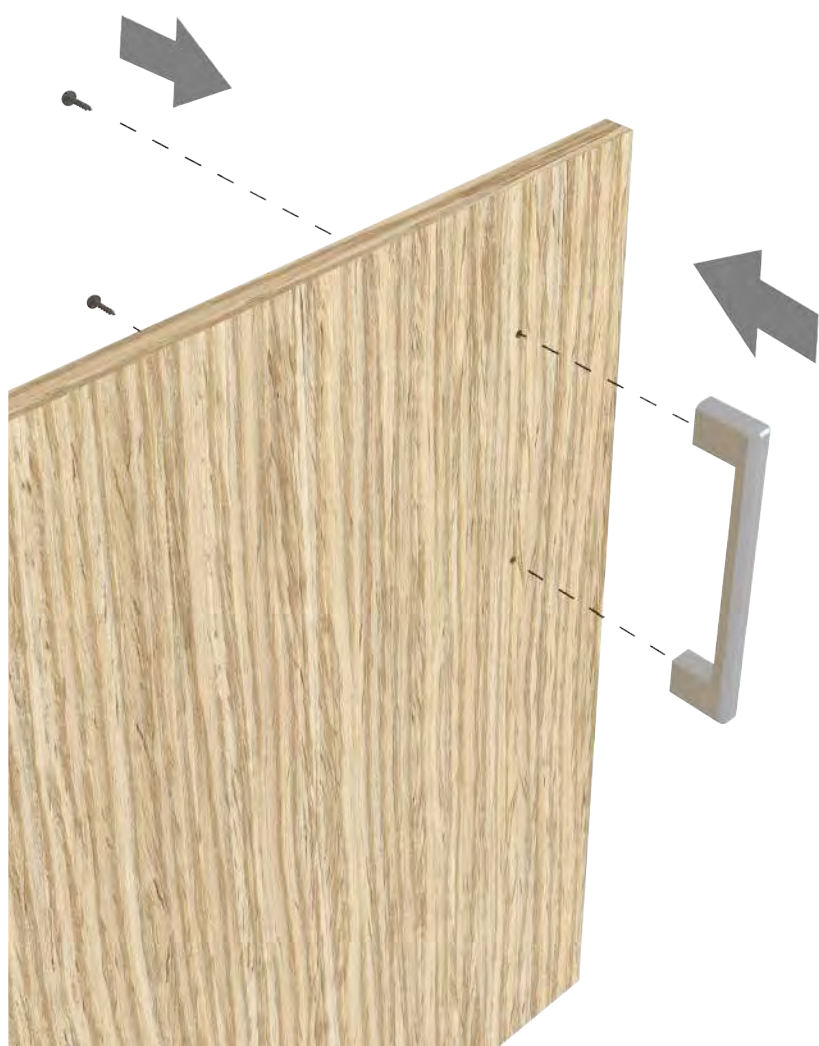

**INSERIRE IL FRIGORIFERO
NEL VANO DELLA COLONNA
E ACCOSTARLO VERSO IL
FIANCO OPPOSTO AL LATO
CERNIERE, LASCIANDO
COMUNQUE UNO SPAZIO DI
CIRCA 5 MM. PER FAVORIRE
L'AERAZIONE.**

**POSIZIONARE IL FRIGO IN
MODO CHE LA SUA BASE SIA
A FILO ALLA BASE DELLA
COLONNA IN LEGNO (VEDI
FIGURA 08)**

08



09

FISSARE IL FRIGORIFERO
ALLA BASE CON LE VITI
AUTOFILETTANTI
(POSIZIONE INDICATA
DALLE FRECCE NELLA
FIGURA)

BASE FRIGO A FILO DELLA
BASE COLONNA

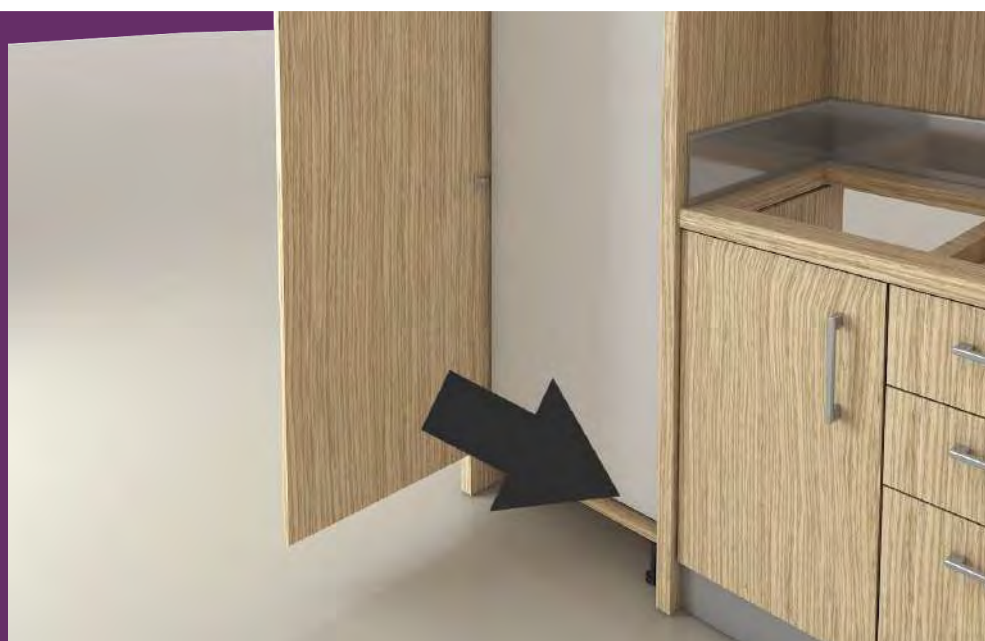

FISSARE IL FRIGORIFERO
AL FIANCO DELLA
COLONNA FISSANDO IL
PIASTRINO SUL FIANCO IN
LEGNO, COME INDICATO
IN FIGURA



10

11

**FISSARE IL FRIGORIFERO
ALLA BASE CON LE VITI
AUTOFILETTANTI
(POSIZIONE INDICATA
DALLE FRECCE NELLA
FIGURA)**

**PARTICOLARE DEL
PROFILO IN METALLO**

**FISSARE L'ANTA DEL
FRIGORIFERO ALL'ANTA DELLA
COLONNA, MONTANDO PRIMA
IL PIASTRINO SULL'ANTA DEL
FRIGO E DOPO LA GUIDA DI
TRASCINAMENTO SULL'ANTA IN
LEGNO**

**PROVARE L'APERTURA
DELLE ANTE SPOSTANDO SE
NECESSARIO LEGGERMENTE IL
FRIGORIFERO, FINO A
TROVARE LA GIUSTA
POSIZIONE PER UNA CHIUSURA
PERFETTA DELL'ANTA FRIGO**

12



13

**MONTARE LO ZOCCOLO,
AGGANCIANDOLO AI
PIEDINI REGOLABILI
DELLA BASE**



**PARTICOLARE AGGANCIO
DELLO ZOCCOLO AI
PIEDINI
REGOLABILI**

14





[SoluzioniSalvaSpazio.it](https://www.soluzionisalvaspazio.it)

info@soluzionisalvaspazio.it



+39 06 22 77 2112



+39 338 60 76 901